

CZ ZÁRUČNÍ LIST

SK ZÁRUČNÝ LIST

GB WARRANTY CARD

D GARANTIEKARTE

NL GARANTIECERTIFICAAT

PL KARTA GWARANCJI

HU JÓTÁLLÁSI JEGY

BG ГАРАНТИОННА КАРТА

RO CERTIFICAT DE GARANȚIE

HR JAMSTVENA KARTICA

SLO GARANCIJSKI LIST

SRB GARANTNI LIST

PEČATKA A PODPIS PRODEJCE, DATUM PRODEJE
PRODAJA

RETAILER STAMP AND SIGNATURE, DATE OF SALE

VERKAUFSDATUM

STEMPELEN HANDTEKENING VAN DE

VERKOOPER

VERKOOPDATUM

PIECZĄTKA ORAZ PODPIS SPRZEDAWCY, DATA

SPRZEDAŻY

AZ ELADÓ BÉLYEGŐJE ÉS ALÁÍRÁSA, ELADÁS

IDOPONTJA

ПЕЧАТ И ПОДПИС НА ДИСТРИБУТОРА, ДАТА НА

ПРОДАЖБА

STAMPILA SI SEMNATURA, DATA VÁNZÁRI

ŽIG IN PODPIS TRGOVCA, DATUM PRODAJE

PEČAT I POTPIS MALOPRODAJNOG TRGOVCA,

DATUM PRODAJE

PEČAT I POTPIS PRODAVCA, DATUM PRODAJE

VÝSTUPNÍ KONTROLA

VÝSTUPNÁ KONTROLA

F I N A L I N S P E K T I O N

E N D K O N T R O L L E

U I T G A N G S C O N T R O L

K O N T R O L A P R O D U K T U K O Ń C O W E G O

K I L E P Ó E L L E N Ó R Z É S

M X O L D H A П P O B E П K A

B O N D E C A S Á

K O Ń Č N I I P R E G L E D

Z A V R Š N I P R E G L E D

I Z L A Z N A K O N T R O L A

TECHNICKÁ PODPORA, NÁHRADNÍ DÍLY
TECHNICAL SUPPORT, SPARE PARTS

tel.: +420 777 347 000 • +420 777 454 451 • +420 777 800 304

e-mail: hakbrno@hakbrno.cz • www.hakbrno.cz

CZ PODMINKY ZÁRUKY

Záruka na střešní box je 24 měsíci ode dne prodeje. Při reklamaci vždy předložte záruční list. Záruka se nevztahuje na mechanická poškození vzniklá vlivem neodborného zacházení, neodborným návrhem na použití, používáním neoriginálních komponentů!

SK PODMIENKY ZÁRUKY

Záruka na střešný box je 24 mesiacov odo dňa predaja. Pri reklamacii vždy predložte záručný list. Záruka sa nevzťahuje na mechanické poškodenie vzniknuté vplyvom neodborného zaobchádzania, neodborným návrhom na použitie, používaním neoriginálnych komponentov!

GB WARRANTY CONDITIONS

The warranty period for this product is 24 months. The warranty shall not cover damages caused by unprofessional manipulation, neglecting the installation instructions or when using other than original components!

D GARANTIEBEDINGINGEN

Die Garantiezeit des Produktes beträgt 24 Monate. Der Hersteller haftet nicht für Schäden, die durch eine nicht fachgemäße Verwendung anderer Teile als der Originalersatzteile entstehen!

NL GARANTIEVOORWAARDEN

De garantie 24 maanden vanaf de dag van de verkoop. Gelieve bij een klacht altijd het garantiebewijs voor te leggen. De garantie dekt geen mechanische schade veroorzaakt door ondeskundig gebruik, het niet naleven van de instructies voor het gebruik en door het gebruik van andere dan originele onderdelen!

PL WARUNKI GWARANCJI

Gwarancja na bagażnik dachowy wynosi 24 miesięcy od daty sprzedaży. W przypadku każdej reklamacji należy przedłożyć kartę gwarancji. Gwarancja nie odnosi się do uszkodzeń mechanicznych, do których doszło z powodu niewłaściwego obchodzenia się z urządzeniem, niedotrzymania instrukcji obsługi oraz używania nieoryginalnych części!

HU JÓTÁLLÁSI FELTÉTELEK

A tetőcsomagolóba nyújtott jóvállás a forgalmazás időpontjától számított 24 hónap. Reklamáció esetén minden esetben meltsa be a jóvállási jegyet. A jóvállás nem vonatkozik a szakszerűtlen használat, a használati útmutatóban elírt utasítások be nem tartásából, illetve nem eredeti tartozékok használatából eredő mechanikus sérülésekre!

BG УСЛОВИЯ НА ГАРАНЦИЯТА

Гаранцията на покривния трелер е 24 месеца от датата на продажбата. При рекламация винаги представяйте гаранционната карта. Гаранцията не се отнася до механични повреди, възникнали заради непрофесионално ползване, неспазване на инструкцията за употреба, използване на неоригинални компоненти!

RO CONDIȚIILE GARANȚIEI

Garancia pentru suportul de portbagaj auto este de 24 de luni de la data vânzării. În cazul reclamațiilor întodeauna prezentați garanția. Garanția nu se referă la daunele și deteriorările mecanice provocate de manipulare necorespunzătoare, de neglijarea instrucțiunilor de instalare sau de utilizarea de componente care nu sunt originale!

SLO GARANC LISKI POGOJ

Za škatlo velja 24-mesečna garancija od datuma nakupa. Pri vlaganju garancijskega zahtevka vedno pokažite garancijski list. Garancija ne krjije mehanskih poškodb zaradi nepravilnega rokovanja, neupoštevanja navodil za uporabo ali neoriginalnih komponent!

HR JAMSTVENI UVJETI

Kutija ima 24-mjesečnim jamstvom koje vrijedi od datuma prodaje. U slučaju podnošenja pritužbe pokažite jamstvenu karticu. Jamstvo ne pokriva mehanička oštećenja uzrokovana nepravilnim rukovanjem ili nastala uslijed nepoštovanja uputa iz priručnika ili upotrebe neoriginalnih sastavnih dijelova!

SRB USLOVI GARANC IJE

Garancija na kutiju je 24 meseca od dana prodaje. Prilikom reklamacije uvek pokažite garantni list. Garancija ne obuhvata mehanička oštećenja nastala zbog nestručne manipulacije, nepoštovanjem uputstva za upotrebu ili korišćenjem neoriginalnih komponenti!

HAKR
car accessories



ETERNAL 500 - HV4500, HV4502 ETERNAL 600 - HV4600, HV4602

CZ Návod na použití

SK Návod na použitie

GB Installation Instructions

D Gebrauchsanweisung

NL Gebruiksaanwijzing

PL Instrukcja obsługi

HU Használati utasítás

BG Инструкции за употреба

RO Instrucțiuni de folosire

SLO Navodila za uporabo

HR Upute za upotrebu

SRB Uputstvo za upotrebu



HAKR
Typ: SBE 50
ASN HAKR Brno s.r.o.
Újezd u Brna
ATEST SSD 1305/II



HAKR
Typ: SBE 60
ASN HAKR Brno s.r.o.
Újezd u Brna
ATEST SSD 1305/II

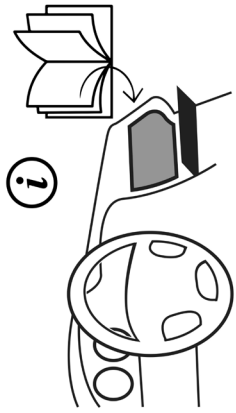

Číslo klíče
Key number

--	--	--	--

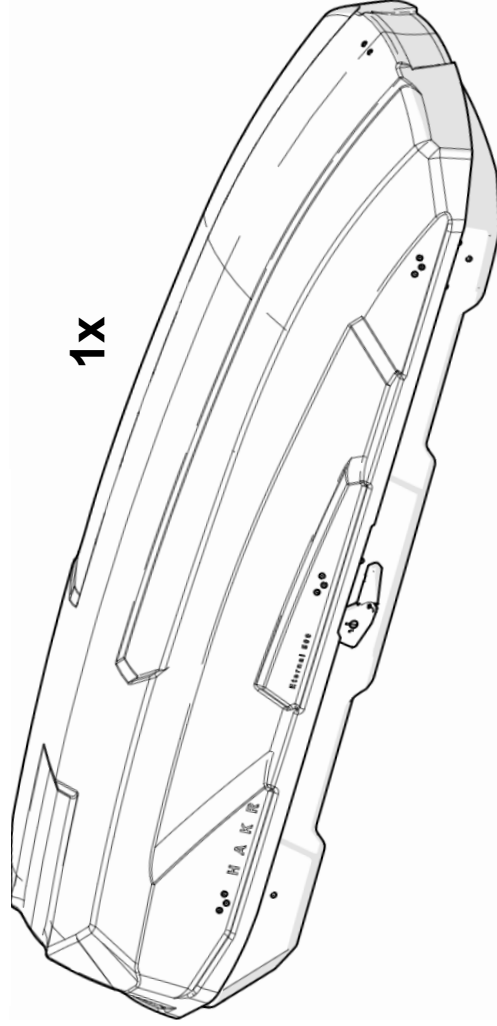
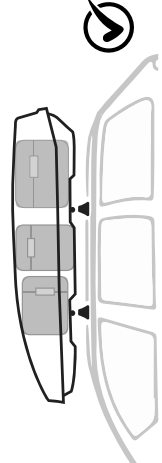
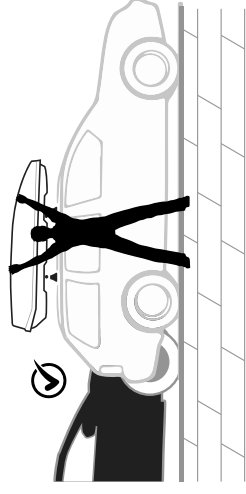
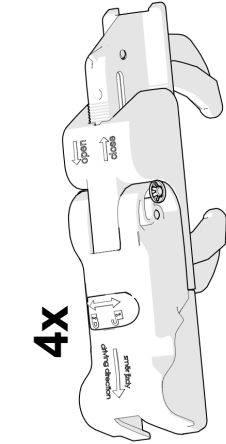
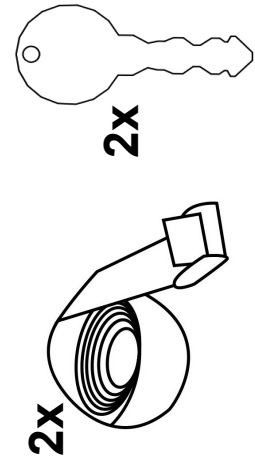
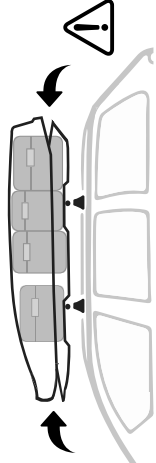
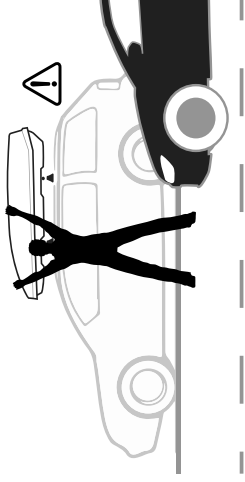

max 75kg

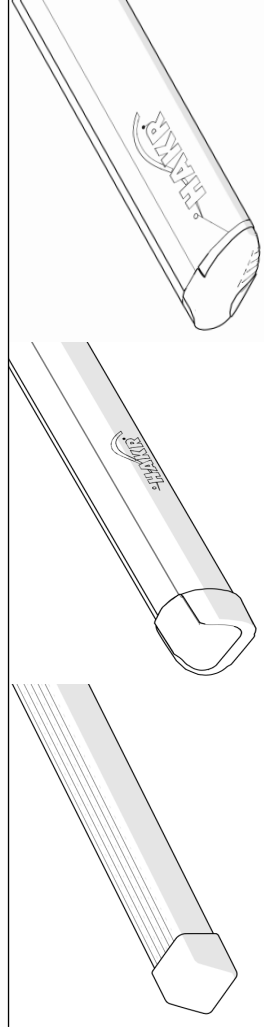
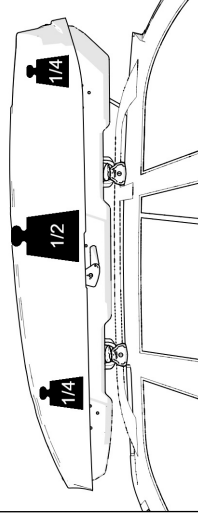
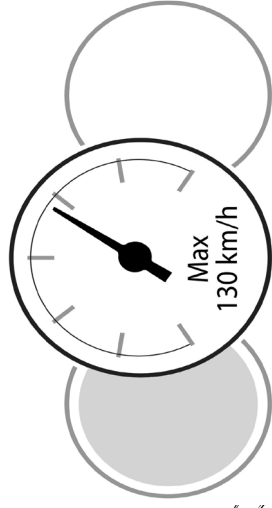

NO!!

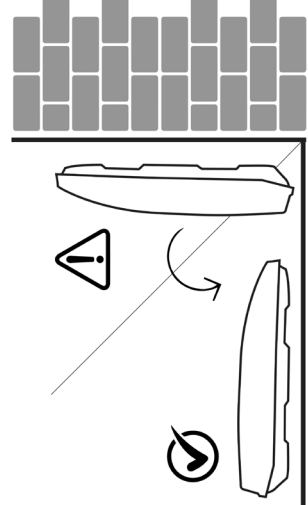

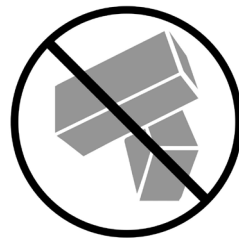
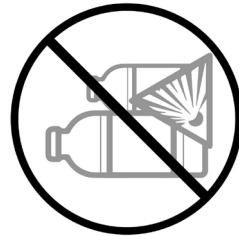

1

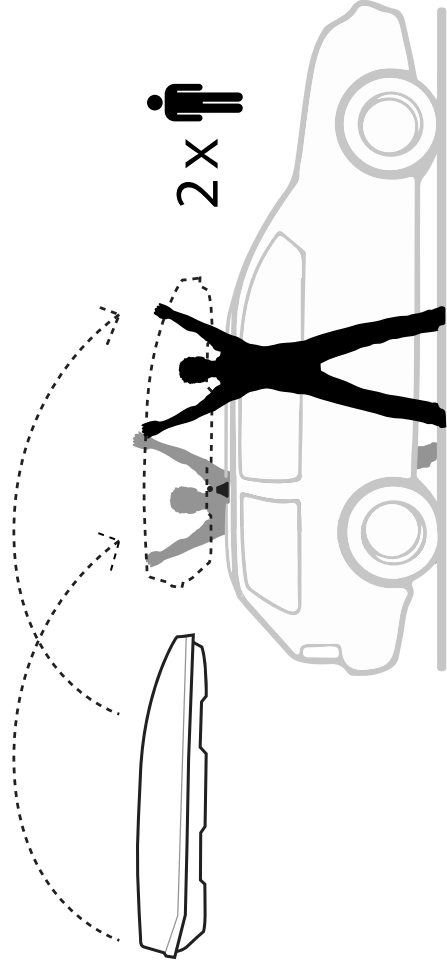

2

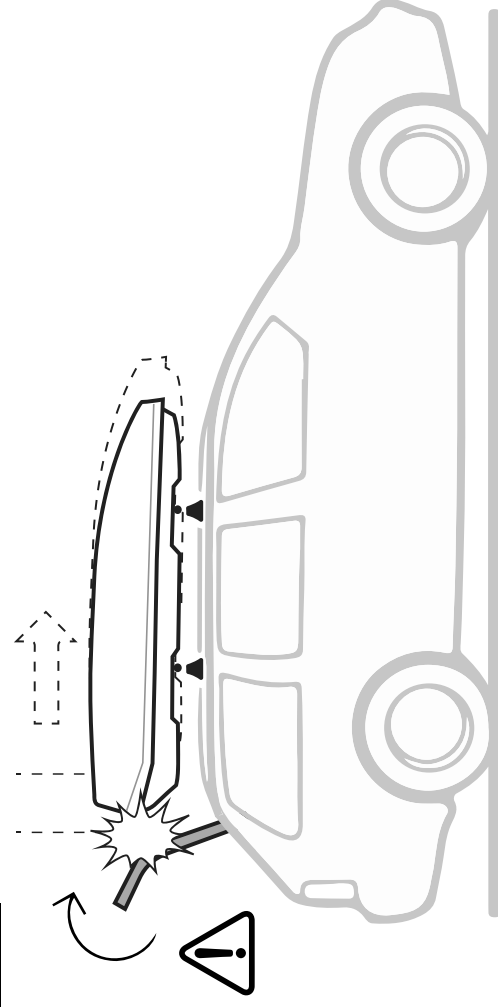

Objem	D Min*	D Max*	W in*	W out*	H*	R Min*
500l	600	1083	767	878	440	1365
600l	600	1100	820	950	435	1480

*mm

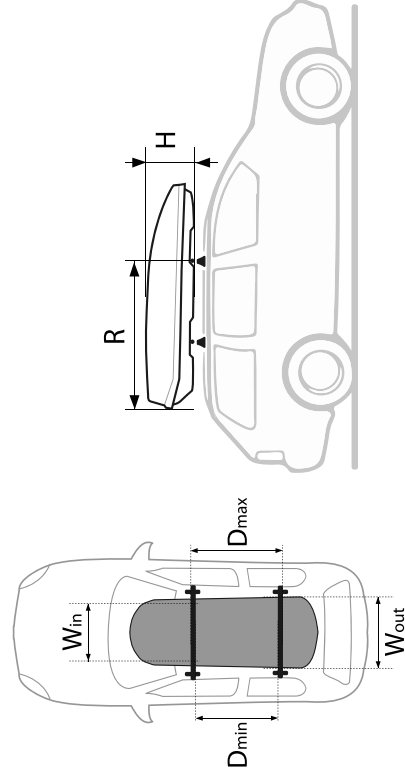

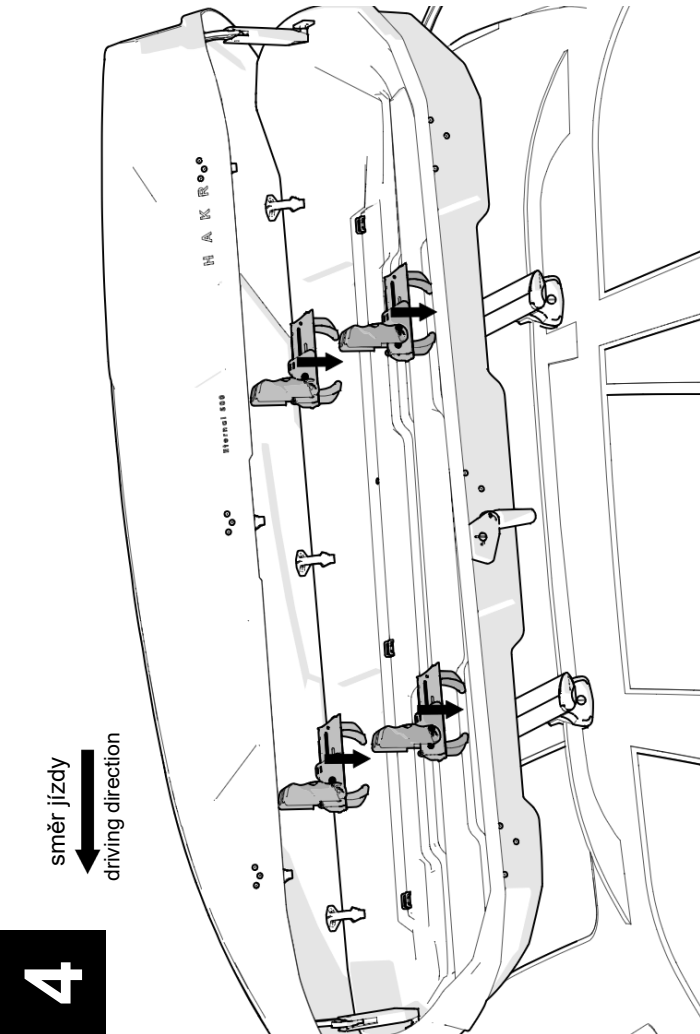
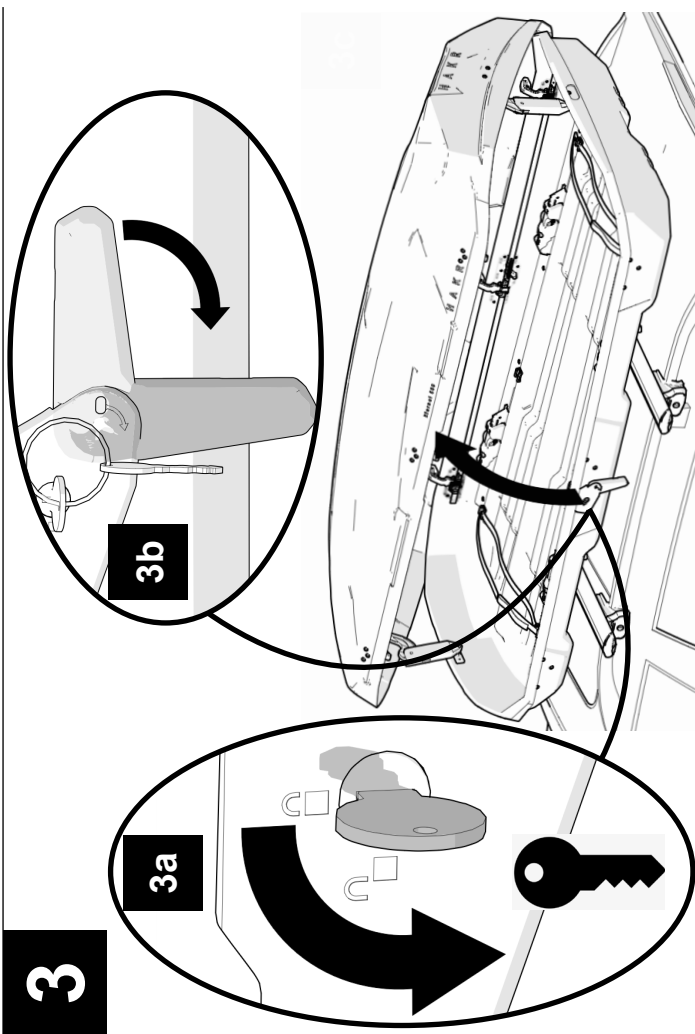
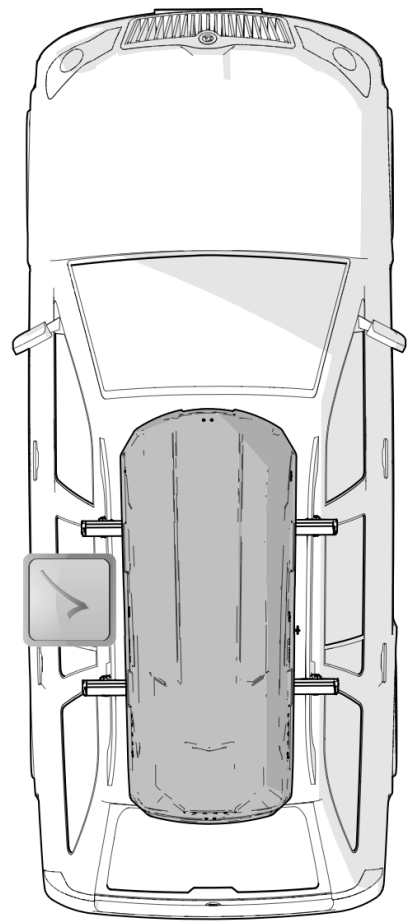
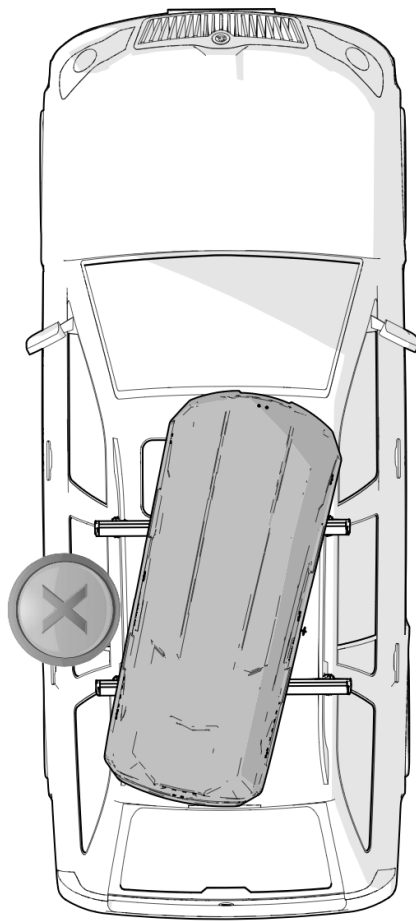
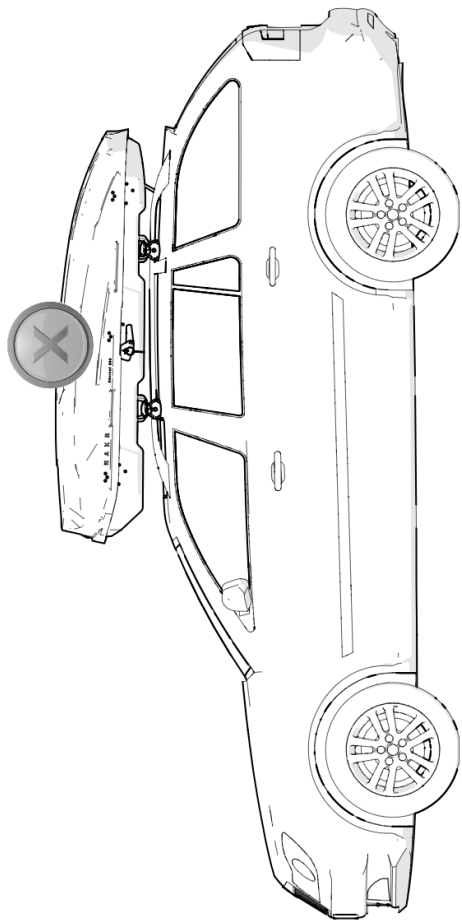

4a

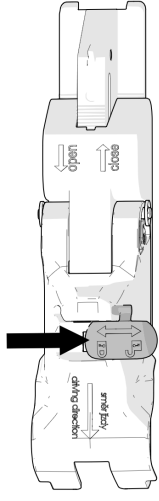

4b 4i

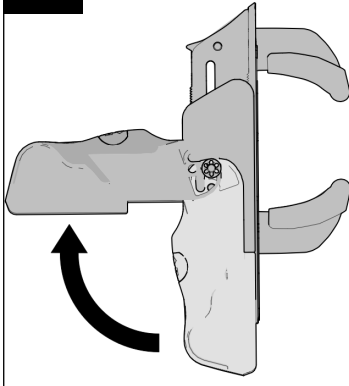

4j

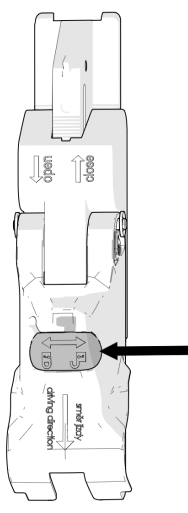

4c

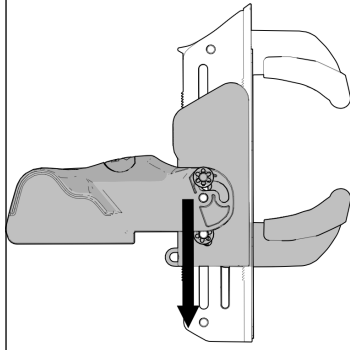

4d 5

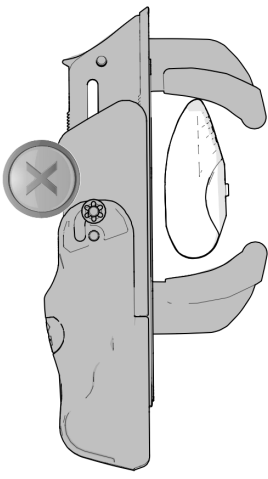
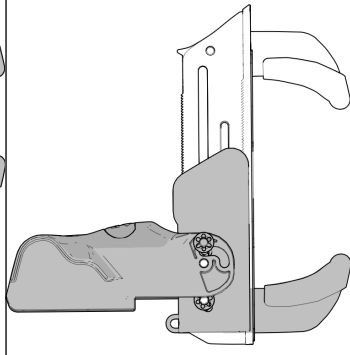

4e

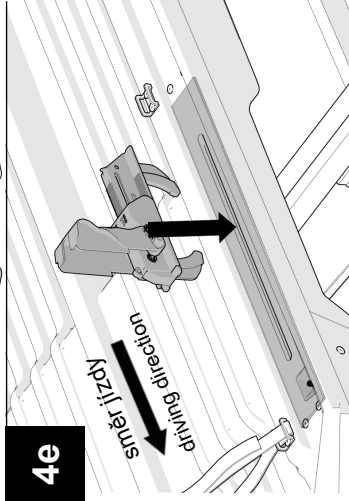

4f 6

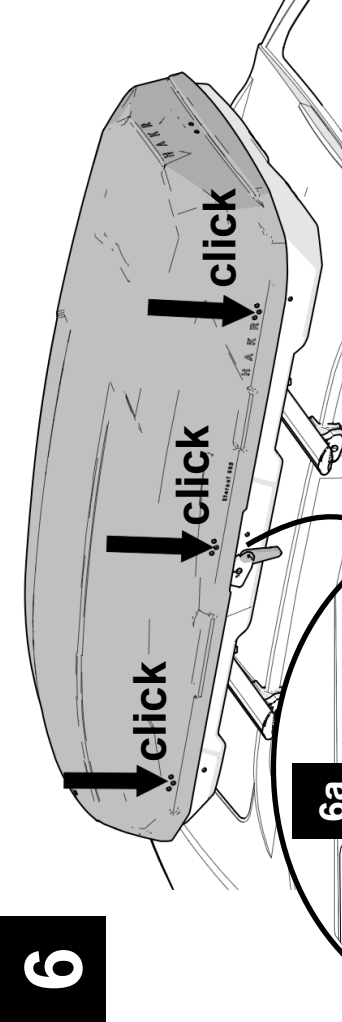
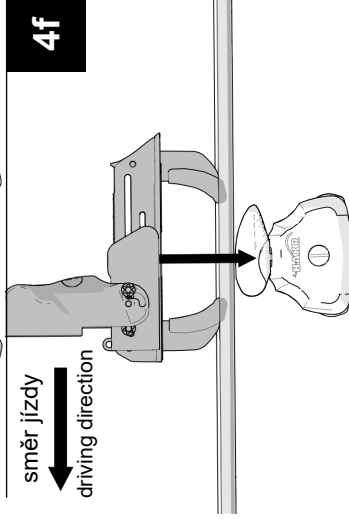

4g

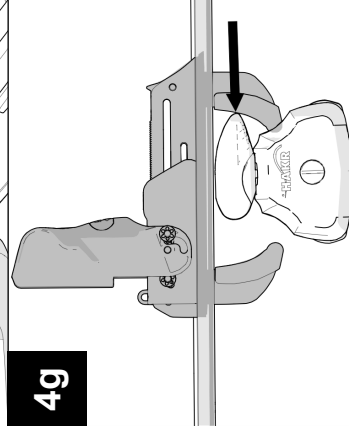

4h 6b

